

Papierstoringen

In dit onderwerp wordt het volgende besproken:

- "Blokke bij de afsluitkap" op pagina 4-3
- "Blokke bij de voorklep" op pagina 4-7
- "Blokke bij lade 1" op pagina 4-11
- "Blokke bij lade 2, 3 of 4" op pagina 4-12

Ga naar [Documentatie/Problemen oplossen/Overzicht gebruikersveiligheid](#) op de *cd-rom met gebruikersdocumentatie* voor informatie over veiligheid.

Blokke bij de afsluitkap

Neem de volgende stappen om de blokke te verhelpen.

1. Open de afsluitkap.



2. Trek het geblokkeerde papier langzaam uit de printer. Controleer of eventuele papiersnipperen zijn verwijderd.

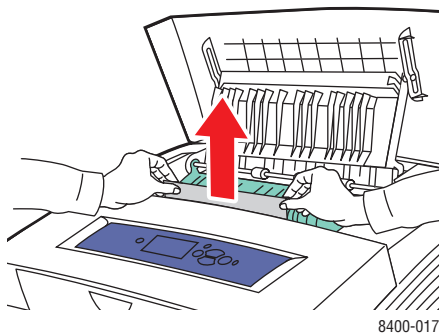

3. Als u geen papier hebt gevonden in stap 2, til dan de groene papiergidsen omhoog.

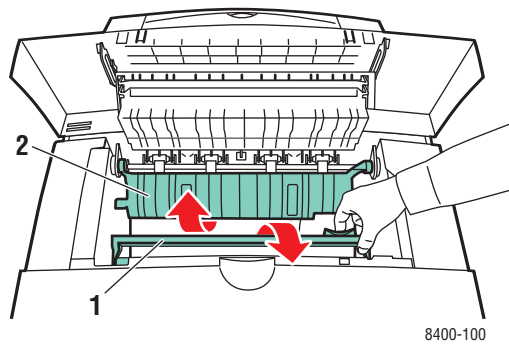

4. Verwijder het geblokkeerde papier.

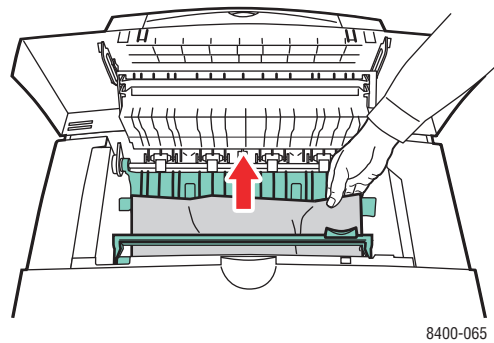

5. Sluit de afsluitkap.

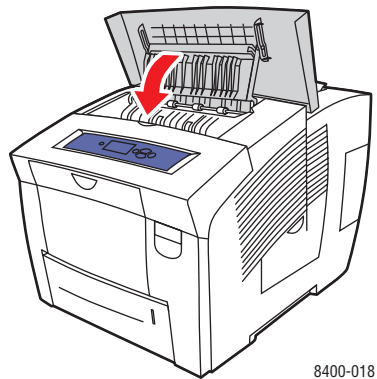

6. Als u geen papier hebt gevonden in stap 2-4, gaat u als volgt te werk:
 - a. Druk de hendel op de voorzijde van de printer omhoog om de voorklep te openen.

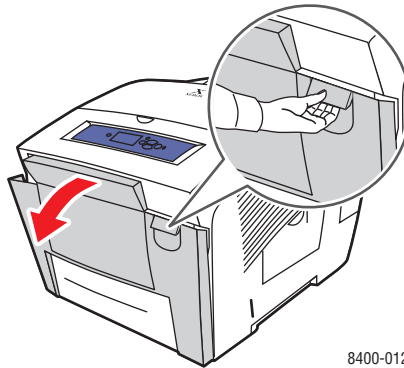

- b. Trek het geblokkeerde papier langzaam uit de printer. Controleer of eventuele papiersnippers zijn verwijderd.

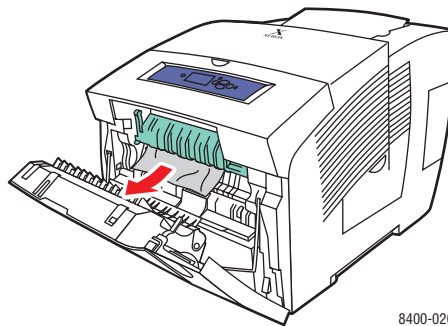

- c. Sluit de voorklep.

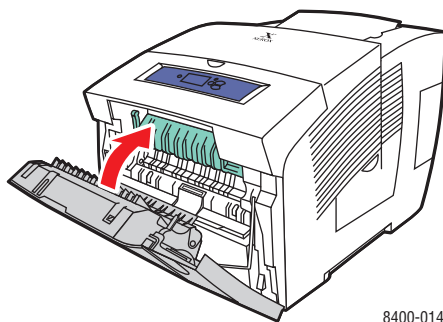

7. Als u in de voorgaande stappen geen geblokkeerd papier hebt gevonden, gaat u als volgt te werk:
 - a. Trek alle laden helemaal uit de printer en verwijder het geblokkeerde papier.

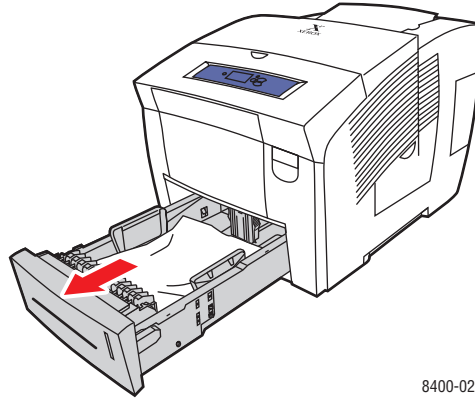

- b. Trek het geblokkeerde papier langzaam uit de printer. Controleer of eventuele papiersnippers zijn verwijderd.

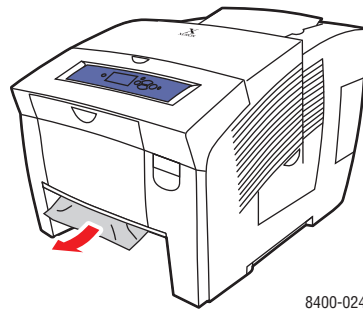

- c. Plaats alle laden weer in de printer. Duw ze helemaal tegen de achterkant van de printer.

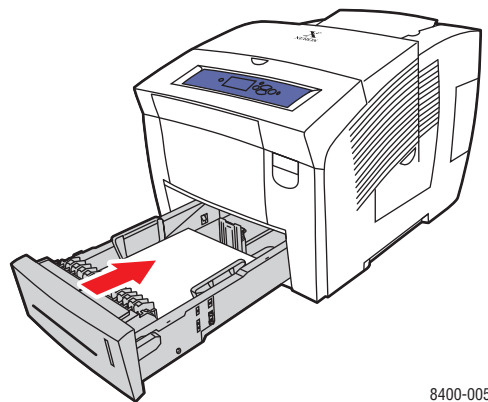

Blokkade bij de voorklep

Neem de volgende stappen om de blokkade te verhelpen.

1. Druk de hendel op de voorzijde van de printer omhoog om de voorklep te openen.

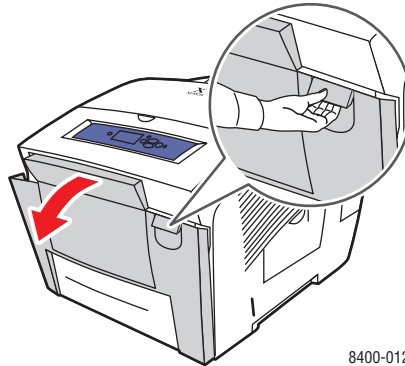

2. Til de groene papiergidsen omhoog.

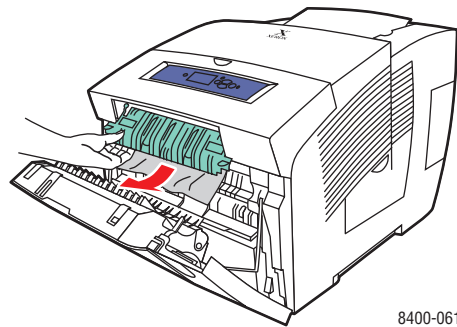

3. Trek het geblokkeerde papier langzaam uit de printer. Controleer of eventuele papiersnippers zijn verwijderd.

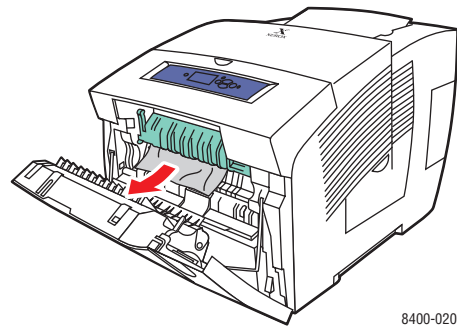

4. Laat de groene papiergidsen weer vastklikken en sluit de voorklep.

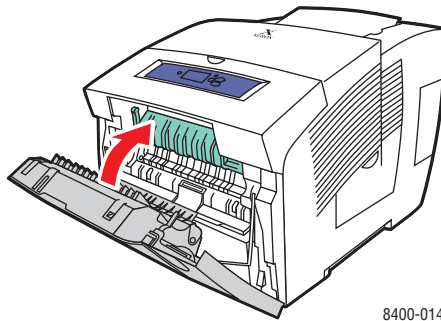

8400-014

5. Als u geen papier hebt gevonden in stap 2, gaat u als volgt te werk:
 - a. Open de afsluitkap.

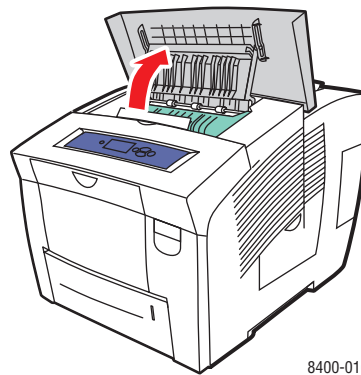

8400-016

- b. Trek het geblokkeerde papier langzaam uit de printer. Controleer of eventuele papiersnippers zijn verwijderd.

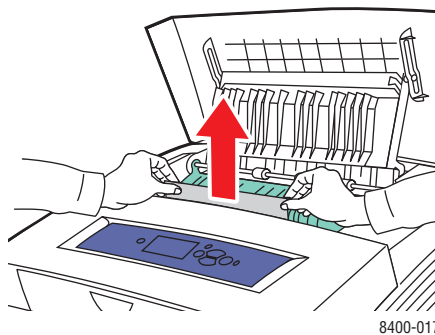

8400-017

- c. Til de groene papiergidsen omhoog.

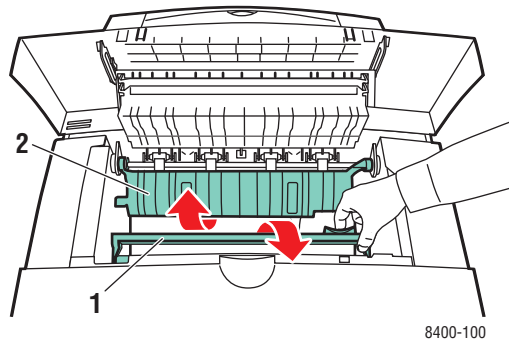

- d. Verwijder het geblokkeerde papier.

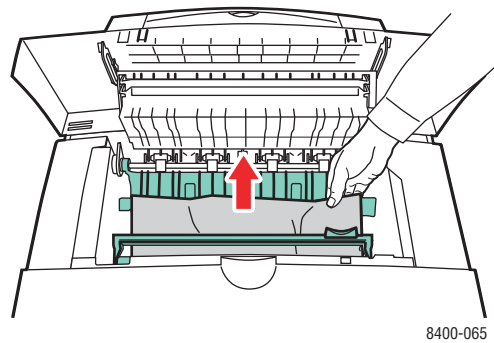

- e. Sluit de afsluitkap.

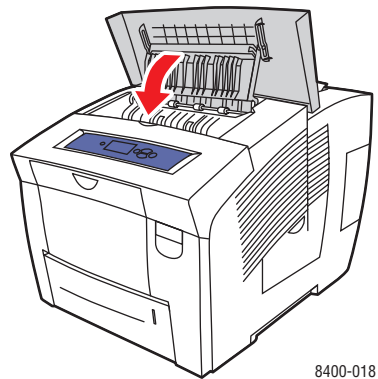

6. Als u in de voorgaande stappen geen geblokkeerd papier hebt gevonden, gaat u als volgt te werk:
 - a. Trek alle laden helemaal uit de printer en verwijder het geblokkeerde papier.

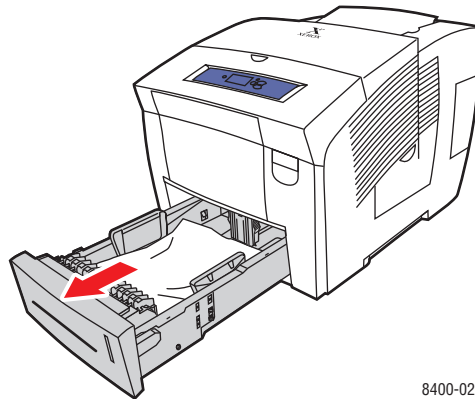

8400-028

- b. Trek het geblokkeerde papier langzaam uit de printer. Controleer of eventuele papiersnippers zijn verwijderd.

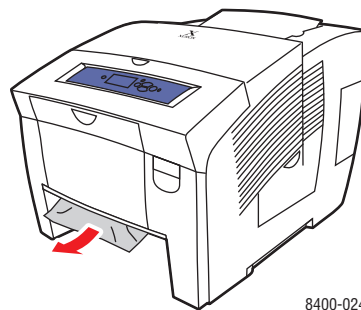

8400-024

- c. Plaats alle laden weer in de printer. Duw ze helemaal tegen de achterkant van de printer.

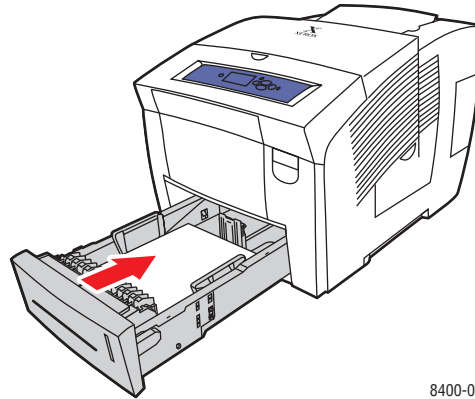

Opmerking

Gebruik alleen toegestane papiersoorten, met het toegestane gewicht en formaat. Papier met aangepast formaat kunt u alleen in lade 1 plaatsen.

Ga voor meer informatie naar de website www.phaserSMART.com.

Blokkade bij lade 1

Volg de volgende stappen om de blokkade te verhelpen.

1. Verwijder al het papier uit lade 1. Controleer of eventuele papiersnippers zijn verwijderd.

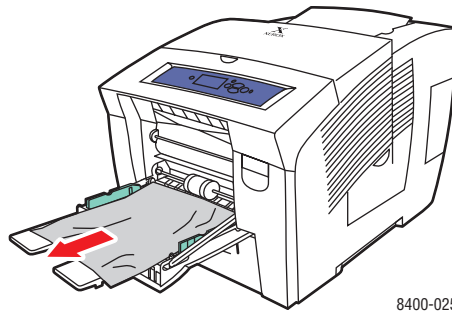

2. Plaats het papier in de lade. Duw het papier helemaal achter in de lade.

3. Duw de zijgidsen tegen het papier.

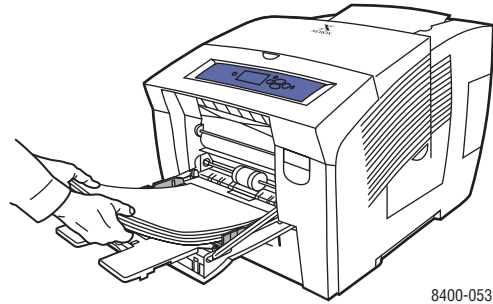

8400-053

Ga voor meer informatie naar de website www.phaserSMART.com.

Blokkade bij lade 2, 3 of 4

Volg de onderstaande stappen om het geblokkeerde papier te verwijderen uit de lade die op het voorpaneel wordt aangegeven.

1. Trek de lade die op het voorpaneel wordt aangegeven volledig uit de printer.

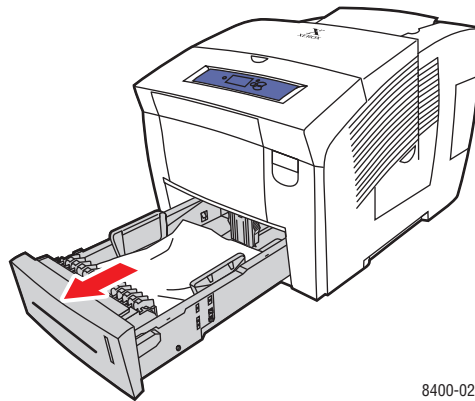

8400-028

2. Verwijder het bovenste vel uit de lade.

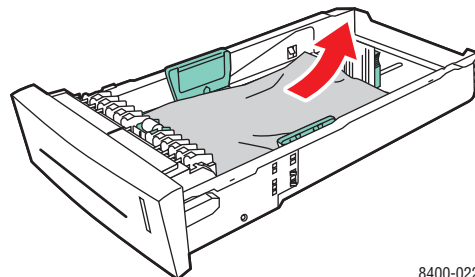

8400-022

3. Zorg er voor dat het papier op de juiste manier in de lade is geplaatst. Pas de lengte- en zijpapiergidsen aan het formaat aan.
 - a. Druk tegen de zijkant van de lengtegids en schuif de gids tot de pijl op de gids het juiste papierformaat aanwijst en de gids vastklikt.
 - b. Schuif de zijgidsen tot de pijlen op de gidsen het juiste papierformaat aangeven en de gidsen vastklikken.

Opmerking

Ook als de papiergidsen goed zijn ingesteld, kan er een kleine kier tussen het papier en de gidsen zitten.

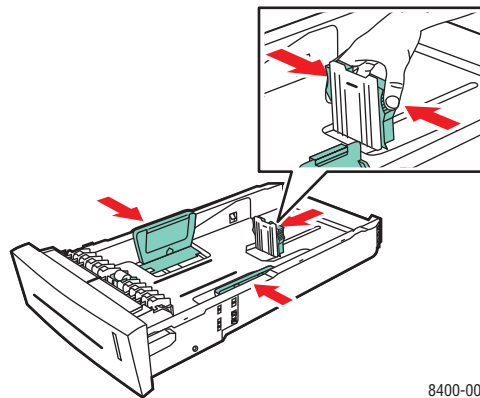

8400-004

4. Verwijder het geblokkeerde papier uit de sleuf voor de printerlade. Controleer of eventuele papiersnippers zijn verwijderd.

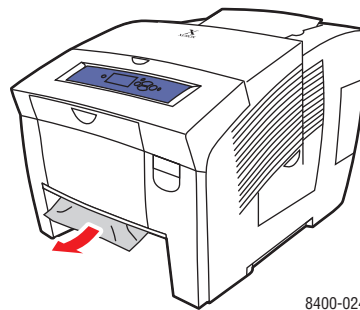

8400-024

5. Als u geen geblokkeerd papier hebt gevonden in stap 4, gaat u als volgt te werk:
 - a. Druk de hendel op de voorzijde van de printer omhoog om de voorklep te openen.

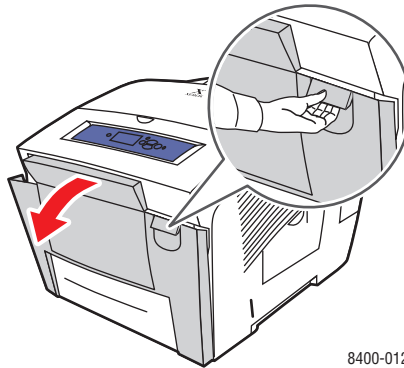

- b. Trek het geblokkeerde papier langzaam uit de printer. Controleer of eventuele papiersnippers zijn verwijderd.

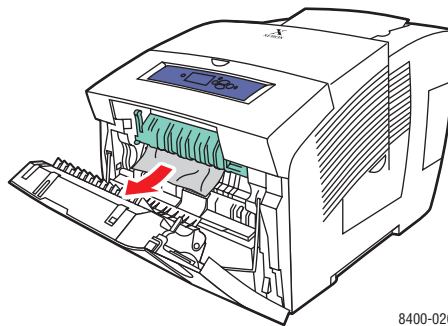

- c. Sluit de voorklep.

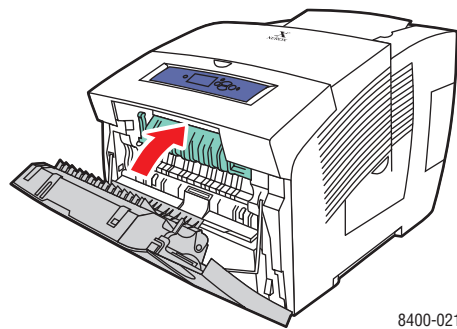

6. Schuif de lade in de sleuf en duw de lade volledig naar de achterkant van de printer.

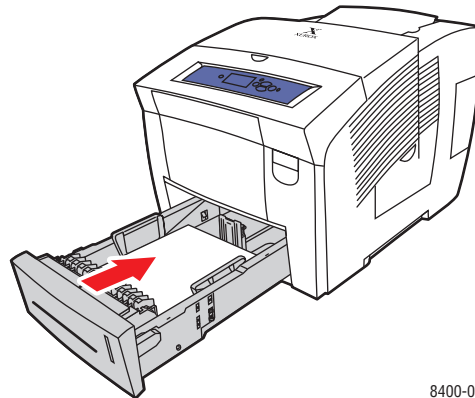

8400-005

Ga voor meer informatie naar de website www.phaserSMART.com.